

HM-TP21-6VF/W-M10

ハンディサーマルカメラ



変電所の温度計測に特化したハンディタイプのサーモグラフィーカメラです。3.5インチのタッチスクリーンには、光学的な視点と熱的な視点、両方のチャンネルの融合によるピクチャー・イン・ピクチャーが表示されます。高温環境下での正確な温度計測により、故障箇所を迅速に発見することができます。

Key Feature

- 160×120の解像度（サーマル）、8MPの解像度（光学）
- DDE、3D DNR、アダプティブAGC
- 解像度640 × 480の3.5インチLCDタッチディスプレイ
- 最大5時間の連続使用が可能

機能紹介

サーモグラフィー

リアルタイムで温度を検出し、画面に表示します。

ストレージ

本体には交換可能なメモリーカードが搭載されており、録画したビデオや撮影したスナップショット、大切なデータなどを保存することができます。

融合

サーマル画像と光学画像を融合して表示することができます。

パレット&アラーム

デバイスは複数のパレットに対応しており、アラーム機能に応じてパレットのモードを設定することができます。

LEDライト

LEDライトを搭載しているので、必要な場面では懐中電灯のように使うことができます。

レーザーライトサプリメント

長距離レーザーライトがサーモグラフィーのターゲットを指す補助をしてくれます。

Specification

		Model	HM-TP21-6VF/W-M10
Parameter			ハンディサーマルカメラ
サーマル モジュール	イメージセンサー		非冷却焦点面アレイ
	解像度		25Hz: 160 × 120
	ピクセルピッチ		17μm
	応答波帯		8μm~14μm
	NETD		< 40 mk (@ 25 °C, F#=1.0)
	視野角		25° × 18.7°
	焦点距離		6.2mm (マニュアルフォーカス)
	IFOV		2.74 mrad
光学 モジュール	絞り		F 1.1
	画像解像度		設定可能：2MP、5MP、8MP
	映像解像度		640 × 480
画像表示	ミラー		解像度640 × 480、3.5' LCD タッチディスプレイ
	パレット		ブラックホット、ホワイトホット、レッドホット、レインボウ、アイアンボウ、フュージョン、レイン
	デジタルズーム		サーマル：1x, 2x, 4x
	サーマル / 光学		サーマル/光学/融合画像/ピクチャーインピクチャー
	ピクチャーインピクチャー		サーマル映像を光学画面でサポート
	融合		対応（サーマルビューとオプティカルビューの併用）
	ビデオ録画		オンボードでの録画に対応
サーモグラフィ	ルール		最高温度、最低温度、中心温度 中心温度、カスタムポイント/ライン/エリアサーモグラフィー
	範囲		-20 °C~550 °C (-4 °F~1022 °F)
	精度		最大(±2 °C, ±2%)
バッテリー	バッテリータイプ		取り外し可能な充電式リチウムイオンバッテリー
	バッテリー動作時間		常温で5時間、Wi-Fi、Bluetooth、およびサプリメントライトはオフ時 常温で4時間、Wi-Fi、Bluetooth、およびサプリメントライトがオン時
機能	レーザーライト		対応（サーモグラフィーのターゲット）
	ストレージ		交換可能なメモリーカード（16G）
	フォト		サーマル/光学/融合画像
	ビデオ		サーマル/光学/融合画像
	ライティング		対応
	Wi-Fi		対応
	テキストコメント		対応
	ボイスコメント		対応
General	電源		DC5V/2A
	消費電力		最大4.5 W
	ハードウェアインターフェース		Type-C インターフェース

動作温度	-10°C~50°C (14°F~122°F)
保護	IP54
落下テスト	2 m (6.56 feet)
寸法	244 mm × 100 mm × 104 mm (9.6 " × 3.9 " × 4.1 ")
質量	バッテリー有り : 653 g (1.44 lb) バッテリー無し : 511 g (1.13 lb)

アクセサリ

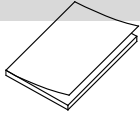

クイックスタート
ガイド (×1)

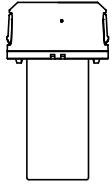

バッテリー(×1)

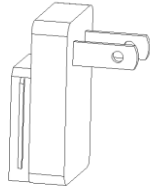

アダプタ(x4)

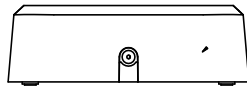

充電ベース (x1)

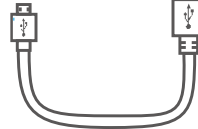

USBケーブル(x1)

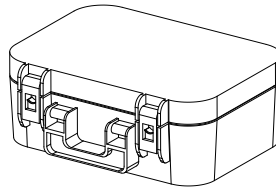

ボックス(×1)



電源アダプタ(x1)

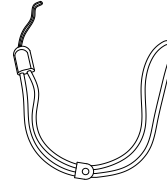

リストストラップ(x1)

対応機種

HM-TP21-6VF/W-M10

寸法

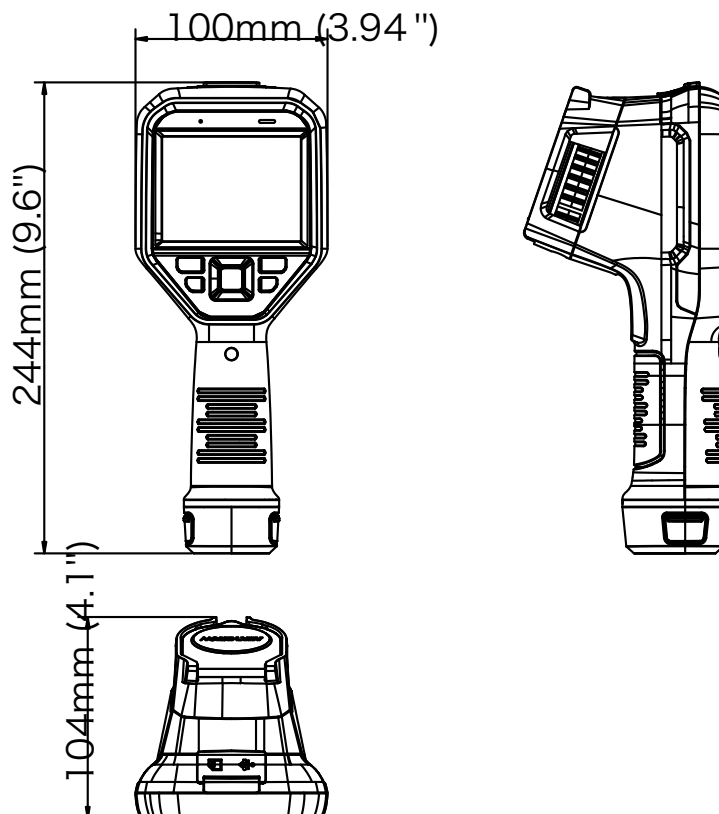

サーマルシリーズは、米国、欧州連合（EU）、英国、ワッセナー・アレンジメント加盟国など、さまざまな国や地域で輸出規制の対象となる可能性があることにご留意ください。サーマルシリーズ製品を異なる国の間で譲渡、輸出、再輸出する場合は、必要な輸出許可について、専門の法律家、コンプライアンス専門家、または現地政府当局にご相談ください。