

HM-TP42-3AQF/W-Pocket2



ハンディサーモグラフィーカメラ

HIKMICRO Pocket シリーズは、高感度 HIKMICRO VOx 検出器、8MP 可視光カメラ、3.5 インチ LCD タッチスクリーンを搭載しています。隠れた問題を素早く効率的に見つけ出し、故障の温度を正確に測定することができます。-20°C~400°Cの広い温度範囲で、建物検査、HVAC、電気予知保全、および機械設備のメンテナンスに理想的であります。25Hz のフレームレートは高速な検査に対応し、Wi-Fi 機能により Pocket はリアルタイムに画像を共有することができます。Pocket シリーズは、ポケットの中に強力なサーモグラフィツールが入っているため、必要なときにいつでも使用できます。

主な機能

Key Features

- 熱画像解像度：256 × 192 (49, 152 画素), NETD: < 40 mK (@ 25° C, F# = 1.0)
- 温度測定範囲：-20° C ~ 400° C (-4° F ~ 752° F)
- 精度：Max. (±2° C/3.6° F, ±2%)
- フレームレート：25 Hz
- サーマル、融合、PIP、可視光線、8MP 可視光カメラ
- マニュアル、オート、1-タップレベル、スパン
- 高温アラーム
- 16GB メモリ内蔵
- LED ライト
- デジタルズーム：1.0 倍~4.0 倍連続
- バッテリー駆動時間：4 時間

Specification

サーマルモジュール	
イメージセンサー	酸化バナジウム非冷却焦点面アレイ
熱画像解像度	256 × 192 (49, 152 画素)
ピクセル間隔	12 μm
測定波長	8 - 14 μm
NETD	< 0.04° C (40 mK) at 25° C (77° F) ambient temperature, F# = 1.0
FOV(視野角)	50° × 37.2°
フレームレート	25 Hz
焦点距離	3.5 mm
フォーカス・システム	固定
最小焦点距離	0.3 m (0.98 ft)
IFOV (瞬時視野角)	3.43 mrad
絞り	F1.1
可視光モジュール	
可視光解像度	3264 × 2448 (8 MP)
フォーカス・システム	固定
FOV	64.6° × 51.5°
画像解像度	設定可能 : 2 MP/5 MP/8 MP
動画解像度	640 × 480
画像表示	
ディスプレイ	640 × 480, 3.5" タッチスクリーン液晶ディスプレイ
画面輝度	手動調整
デジタルズーム	1.0 倍~4.0 倍連続
カラーパレット	7: ホワイトホット, ブラックホット, レインボー, アイアンボウ, レッドホット, 融合, レイン
画像モード	サーマル/可視光/融合/PIP
PIP	可視画像上の赤外領域はサイズ変更可能、移動も可能
融合	ビジュアルカメラの詳細を含む赤外線画像
レベル/スパン	オート/マニュアル/1-タップ タッチスクリーン
最小温度スパン(マニュアル)	2° C (3.6° F)
測定・分析	
目標物温度	-20° C to 400° C (-4° F to 752° F)
精度	環境温度が 15° C to 35° C、目標物温度が 0° C (32° F) 以上である場合、精度が最大 (±2° C/3.6° F, ±

	2%)
温度測定ルール	センタースポット、ホットスポット、コールドスポット、オフ
高温アラーム	温度しきい値、ユーザー設定の温度しきい値を超えた場合、音声/アラームを出す
カメラの放射率補正	0.01~1.0 の範囲で可変、または材料リストより選択
カメラの反射型温度補償	反射温度の入力に基づき、自動で行う
カメラの透過率補正	距離と湿度の入力に基づき、自動で行う
ストレージ	
記録メディア	内蔵 EMMC (16GB)
画像の記録可能枚数	60,000 枚
画像ファイル形式	Radiometric. JPEG (測定データを含む) Thermal. THM. JPEG (測定データを含まない)
テキストノート	最大 200 文字以内
動画の記録可能時間	10 時間
動画ファイル形式	標準的な MP4 非放射線ビデオ
ソフトウェア	
PC ソフトウェア	HIKMICRO Analyzer
APP	HIKMICRO Viewer App
スクリーンキャスト	UVC アラームクライアント
電源システム	
電源	5 VDC/2 A (USB で充電), 急速充電
消費電力	1.92 W
バッテリー	リチウムイオン充電電池 (取り外し不可)
バッテリー駆動時間	電池 1 本あたり 4 時間連続駆動 (実際の駆動時間は設定や使用状況により異なる。)
バッテリー充電時間	94%まで 1.5 時間、フル充電まで 2.5 時間
バッテリー充電システム	イン・イメージャー充電、急速充電
AC 動作	付属の電源で AC 動作 (100VAC~240VAC、50/60Hz)
基本情報	
Wi-Fi	802.11 b/g/n (2.4 GHz+5 GHz)
Bluetooth	Bluetooth 4.2
インターフェース	USB 2.0, Type-C
LED ライト (タッチ)	あり
マイクロフォン	あり
ブザー	あり、温度閾値を超えた場合、音声アラームを出す
キャリング ポーチ	あり

防水レベル	IP54 (防塵・防水)
落下テスト	2 m (6.56 ft)
保証期間	全製品 3 年、検出器 10 年、電池 2 年
推奨校正サイクル	1 年 (正常な動作と正常な経年劣化を想定)
安全性	IEC 61010-1 : 過電圧カテゴリーII、汚染度 2
電磁両立性	EN55032: 2015 + A11: 2020 EN50130-4: 2011 + A1: 2014 EN61000-3-3: 2013
オーストラリア RCM	EN 61010-1: 2010 EN55032: 2015 + A11: 2020 EN50130-4: 2011 + A1: 2014 EN61000-3-3: 2013
米国 FCC	CFR 47, パート 15 サブパート B
RoHS 準拠	あり
振動	0.03 g ² /Hz (3.8 g), 2.5 g IEC 60068-2-6
ショック	25 g, IEC 68-2-29
作動温度	-10° C ~ 50° C (14° F ~ 122° F)
保管温度	-20° C to ~ 60° C (-4° F ~ 140° F)
相対湿度	< 95 % 非結露
質量	Approx. 218 g (0.481 lb)
寸法	138.5 mm × 85.2 mm × 23.6 mm
三脚取り付け	UNC ¼" -20
対応言語	
対応言語	21 言語 英語/ドイツ語/フランス語/スペイン語/ポルトガル語/イタリア語/チェコ語/スロバキア語/ポーランド語/ ハンガリー語/ルーマニア語/オランダ語/デンマーク語/ノルウェー語/フィンランド語/スウェーデン語/ロ シア語/トルコ語/韓国語/中国語(繁体字) /日本語

Available Model

使用可能モデル

HM-TP42-3AQF/W-Pocket2

Dimension

寸法

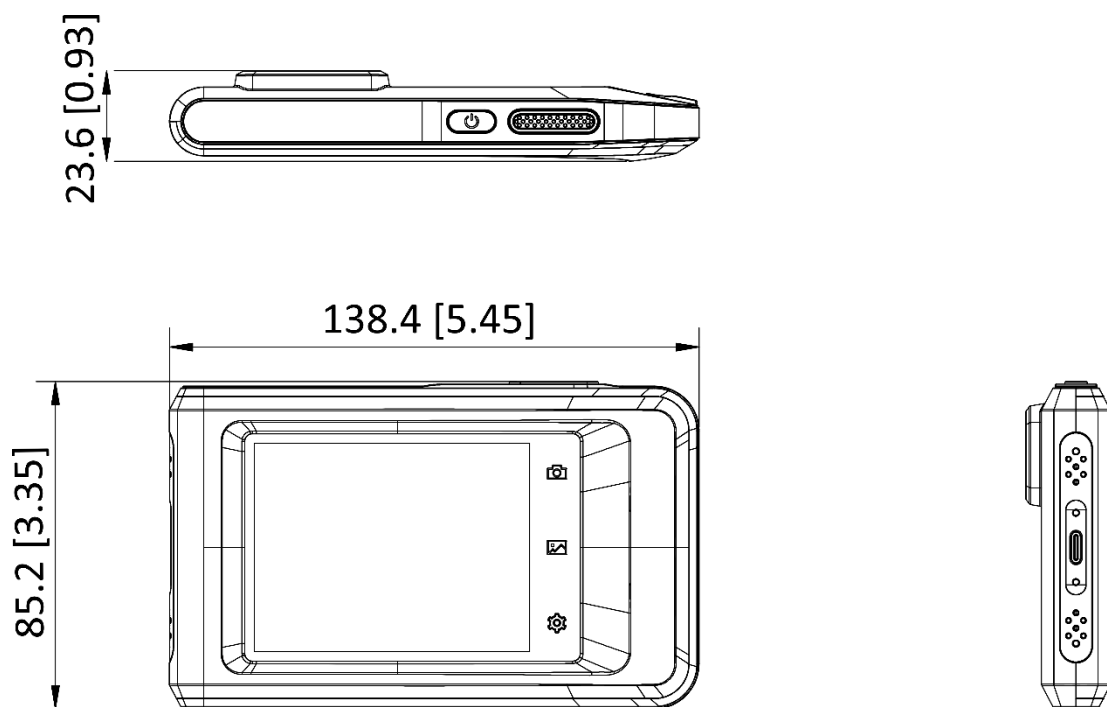

Unit: mm [inch]

Packing List

パッキング・リスト

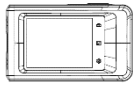

カメラ (× 1)

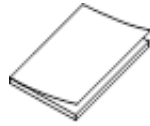

簡易手順書 (× 1)



電源アダプタ
(× 1)

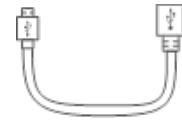

USB ケーブル(×
1)

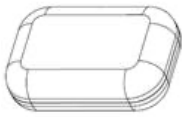







キャリング ポーチ (×
1)



ストラップ (× 1)

遵守事項: サーマルシリーズ製品は、米国、欧州連合、英国、その他のワッセナー・アレンジメント加盟国を含むがこれに限定されない様々な国や地域で輸出規制の対象となる可能性がある。サーマルシリーズ製品を異なる国間で譲渡、輸出、再輸出する場合、必要な輸出許可については、専門の法律家、コンプライアンス専門家、または現地政府当局に相談してください。



 HIKMICRO Thermography  hikmicro_thermography  HIKMICRO Thermography  HIKMICRO  info@hikmicrotech.com  <http://hikmicrotech.com/en>

room 313, unit B, building 2, 399 danfeng road, xixing subdistrict, binjiang district, hangzhou, zhejiang
@hangzhou microimage software co., Ltd .2020 | data subject to change without notice!