

## DS-2TP23-10VM/W

ハンディタイプサーモグラフィーカメラ



変電所での温度測定に特化したハンディタイプのサーモグラフィーカメラです。384×288解像度の熱検出器と5MP解像度の光検出器を搭載しています。3.5インチのタッチスクリーンには、光と熱のビュー、両チャンネルの融合のピクチャー・イン・ピクチャーが表示されます。DS-2TP23-10VM/W は正確な温度測定により高温部分を発見し、すぐに欠陥を見つけることができます。

### Key Features

- 解像度 384 × 288 (サーマル)、解像度 1080P (オプティカル)
- DDE (デジタルディテールエンハンスメント) 技術
- 3D DNR、アダプティブAGC (自動利得制御) 機能
- 640×480 解像度 3.5" LCD タッチディスプレイ
- 充電式リチウムイオンバッテリー内蔵
- 最大4時間連続駆動



## アプリケーションシナリオ

この装置は主に、電力、太陽光発電、冶金、配管、建築、電子、通信、消防、データセンターなど、さまざまな業界に適用されています。



電力



太陽光発電



冶金



配管



建物



電子



通信



消防



データセンター

## Functions

### サーモグラフィ

リアルタイムに温度を検知し、画面に表示する装置です。

### ストレージ

録画した動画やスナップショット、大切なデータを保存するメモリーモジュールを内蔵。

### 融合

熱視線と光学視線を融合させた表示が可能。

### パレット&アラーム

デバイスは複数のパレットをサポートしており、アラーム機能に応じてパレットモードを設定することができます。

### Wi-Fi機能

デバイスをWi-Fi接続することができます。Wi-Fiホットスポットで本機を接続し、ライブビュー、キャプチャー、録画などを行うことができます。

### デジタルズーム

1倍、2倍、4倍のデジタルズームに対応。

### LEDライト

LEDの光を補うことで、必要な場面で懐中電灯として使用できます。

### レーザー光補助装置

サーモグラフィのターゲットを指し示す長距離レーザー光の補足。

## Specifications

		Model	DS-2TP23-10VM/W
パラメータ			ハンディタイプサーモグラフィカメラ
サーマル モジュール	イメージセンサー		非冷却焦点面アレイ
	最大解像度		25Hz: 384 × 288
	ピクセルピッチ		17μm
	応答波長帯域		8μm ~ 14μm
	NETD		< 40mk (@ 25 °C, F#=1.0)
	視野角		37.5° × 28.5°
	焦点距離		10 mm (マニュアルフォーカス)
	IFOV (mrad)		1.7mrad
	絞り		F 1.0
光学モジュール	最大解像度		1920 × 1080
	画像解像度		ディスプレイ：384*288、キャプチャ：1920×1080
	ビデオ解像度		ディスプレイ：384*288、記録：1920×1080
画像表示	モニター		解像度640×480の3.5"LCDタッチディスプレイ
	パレット		ブラックホット、ホワイトホット、レッドホット、レインボー、アイアンボー、融合、レイン
	デジタルズーム		サーマル：1x、2x、4x
	サーマル/光学		赤外線/光学/融合画像/ピクチャーインピクチャー
	ピクチャー・イン・ピクチャー		対応 サーマルビュー in 光学ビュー
	融合		対応 (サーマルビューとオプティカルビューを統合)
	ビデオ録画		搭載されたビデオ録画に対応
サーモグラフィ	ルール		最高温度、最低温度、中心温度、カスタムポイント/ライン/ エリア温度測定
	温度測定範囲		-20 °C ~ 550 °C (-4 °F ~ 1022 °F)
	温度測定精度		最大 (±2 °C, ±2%)
バッテリー	バッテリータイプ		脱着可能な充電式リチウムイオンバッテリー
	バッテリー駆動時間		連続4時間駆動
機能	レーザーライト		対応 (サーモグラフィのターゲットを指し示す)
	ストレージ		内蔵メモリーモジュール (64G)
	フォト		熱画像/光学画像/融合画像
	ビデオ		熱画像/光学画像/融合画像
	ライト		対応
	Wi-Fi		対応
	テキストコメント		対応
	ボイスコメント		対応
	言語		英語
一般	電源		DC12V/1.5A, DC5V/2A (USBによる充電)
	消費電力		約5W (Wi-Fiオン)、約4.2W (Wi-Fiオフ)
	ハードウェア・インターフェース		micro USB
	動作温度		-20 °C ~ 50 °C (-4 °F ~ 122 °F)
	保護		IP54
	落下試験時の高さ		2 m (6.56 feet)
	寸法		244 mm × 100 mm × 104 mm (9.6 " × 3.9 " × 4.1 ")
	重量		約 660 g (1.46 lb)

対応機種

DS-2TP23-10VM/W

ボックスの内容

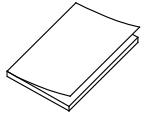

取扱説明書  
(x1)

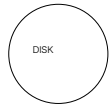

ディスク  
(x1)

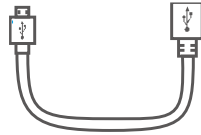

USBケーブル  
(x1)



電源アダプタ  
(x1)

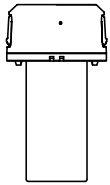

バッテリー  
(x1)

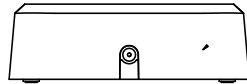

充電ベース  
(x1)

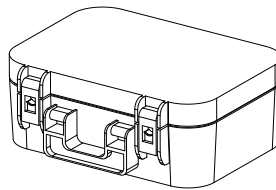

ボックス  
(x1)

寸法

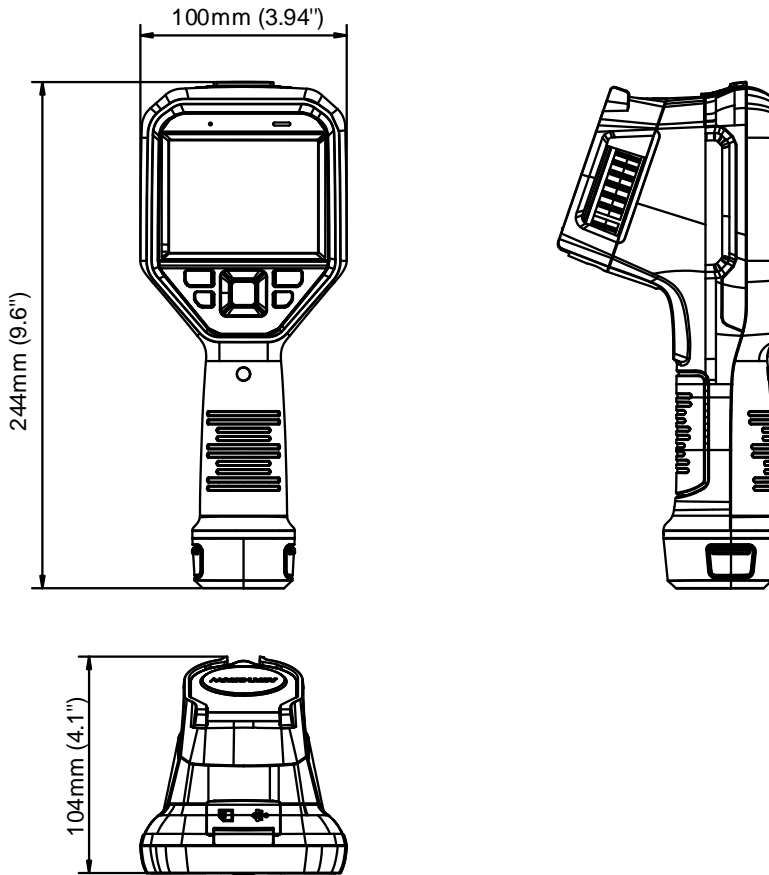

Distributed by



**HIKVISION®**

**Headquarters**

No.555 Dianmo Road, Binjiang District,  
Hangzhou 310051, China  
T +86-571-8807-5998  
overseasbusiness@hikvision.com

**Hikvision USA**  
T +1-909-895-0400  
sales.usa@hikvision.com

**Hikvision Italy**  
T +39-0438-6902  
info.it@hikvision.com

**Hikvision Singapore**  
T +65-6684-4718  
sg@hikvision.com

**Hikvision Africa**  
T +27 (10) 0351172  
sale.africa@hikvision.com

**Hikvision Europe**  
T +31-23-55-42-770  
info.eu@hikvision.com

**Hikvision France**  
T +33(0)1-85-330-450  
info.fr@hikvision.com

**Hikvision Oceania**  
T +61-2-8599-4233  
salesau@hikvision.com

**Hikvision Hong Kong**  
T +852-2151-1761

**Hikvision Middle East**  
T +971-4-8816086  
salesme@hikvision.com

**Hikvision Spain**  
T +34-91-737-16-55  
info.es@hikvision.com

**Hikvision Canada**  
T +1-909-895-0400  
sales.usa@hikvision.com

**Hikvision Russia**  
T +7-495-669-67-99  
saleru@hikvision.com

**Hikvision Poland**  
T +48-22-460-01-50  
poland@hikvision.com

**Hikvision Korea**  
T +82-31-731-8841  
sales.korea@hikvision.com

**Hikvision India**  
T +91-22-28469900  
sales@pramahikvision.com

**Hikvision UK**  
T +01628-902140  
support.uk@hikvision.com

**Hikvision Brazil**  
T +55 11 3318-0050  
Latam.support@hikvision.com