

DS-1272ZJ-120

Φ120ミニドームカメラ用壁面取付ブラケット



特長

- アルミニウム合金材料、表面溶射処理
- 屋内外の設計に対応した防水ラバースーツ
- 取り出し口があることによる良い見栄え
- 防水性に優れたノーズアップピッチ設計
- 適合ジャンクションボックスは防水ストッパー付き

寸法

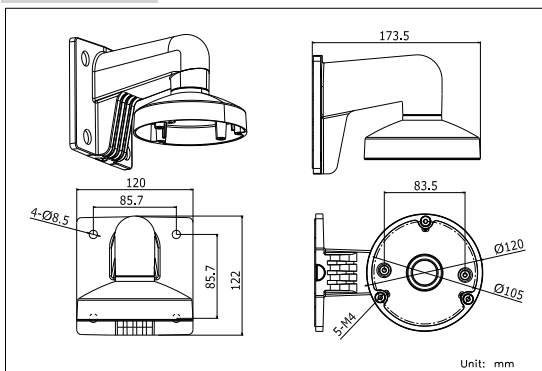

モデル

DS-1272ZJ-120

パラメータ

モデル	DS-1272ZJ-120
パラメータ	Φ120ミニドームカメラ用壁面取付ブラケット
外観	Hikvision ホワイト
適合範囲	ドームカメラの壁面設置に最適
素材	アルミニウム合金
寸法	Φ120×122×173.5mm
重さ	440g

注意

- ブラケットは平らな壁面に設置してください
- 屋外での使用には防水ゴムが必要
- カメラとマウントの合計重量の3倍以上を支えることができる壁であること
- ブラケットの最大耐荷重は4.5KG

適合モデル

DS-2CS58A1P-IRS, DS-2CS54A1P-IR, DS-2CD2512F-I(W), DS-2CD2532F-I(W), DS-2CD7133-E, DS-2CD7153-E, DS-2CD7164-E

取り付け手順

① 適切な壁を選択し、ワイヤーを通す

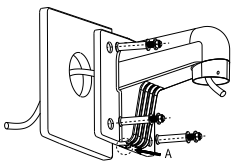

A: 配線用固定穴

② ブラケットにアダプターを固定し、ワイヤーを通します。

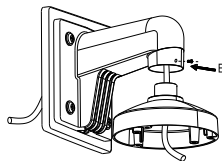

B: 締め付けネジ

③ アダプターをねじ込み固定する

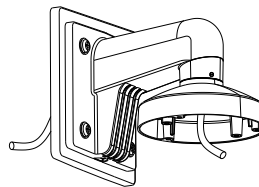

④ 透明カバーを外し、アダプタープレートの穴位置を確認する。

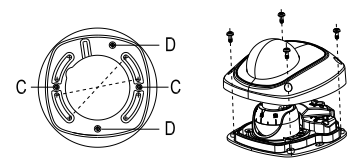

C: DS-2CS58A1XX, DS-2CD25XX
D: DS-2CD71XX

⑤ ブラケットにアダプターを取り付け、ネジで固定する

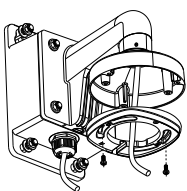

⑥ カメラの配線を接続し、カメラをアダプタープレートに固定する

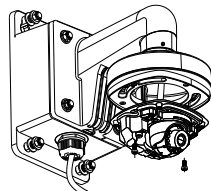

⑦ モニタリングの角度を変更し、透明カバーを取り付け、ネジを締める

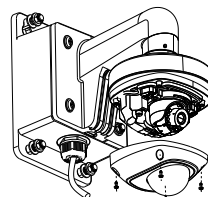

⑧ ブラケット取り付け完了

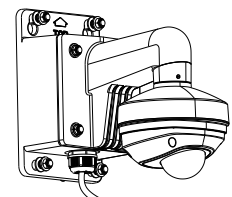

注：実際のブラケットは、上の写真と異なる場合があります。