

DS-1273ZJ-160

ドームカメラ用壁掛けブラケット

特長

- アルミニウム合金材料、表面溶射処理
- ケーブル導入孔のあるデザイン
- より良い防水設計
- 使い勝手の良いキャップ付き

寸法

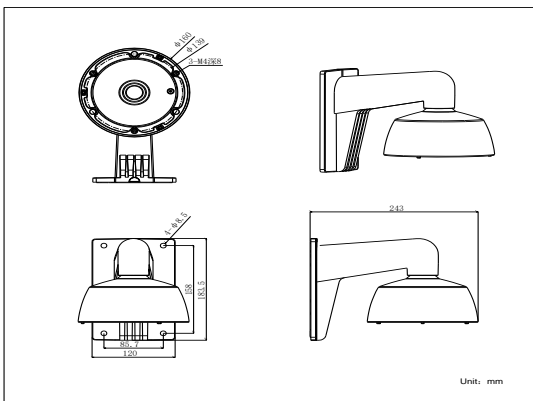

モデル

DS-1273ZJ-160



パラメータ

モデル	DS-1273ZJ-160
パラメータ	ドームカメラ用 壁掛けブラケット
外観	Hikvision ホワイト
適用範囲	ドームカメラの壁面設置に最適
素材	アルミニウム合金
寸法	Φ160×183.5×243mm
重量	845g

注意

- ブラケットはドームカメラ用です。
- カラーマッチングに注意してください。
- ブラケットは平らな壁面に設置してください。
- 壁はカメラとマウントの総重量の3倍以上を支えることができる必要があります。
- ブラケットの最大積載量は4.5KGです

適応モデル

DS-2CD72XXF-E(I)Z(H)(S),DS-2CD72X3PF-E(I)Z(H)(S),DS-2CD72X3NF-E(I)Z(H)(S),DS-2CD7293PFWD-E(I)Z(H)(S),DS-2CD7293NFW-E(I)Z(H)(S),DS-2CD72X4FWD-E(I)Z(H)(S),DS-2CD4312F(WD)-(I)Z(H)(S),DS-2CD4324F-(I)Z(H)(S),DS-2CD4332FWD-(I)Z(H)(S)

取付手順

- ① ブラケットと配線を取り付けるのに適した壁を選択
- ② 配線とブラケット取り付けを完了し、キャップを締める
- ③ ブラケットとキャップの接続部を固定ネジで固定
- ④ 下部ドームと内部モジュール、ベースを取り外す

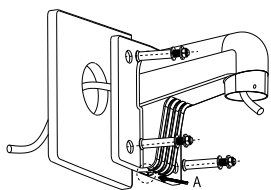

A: ケーブル挿入口

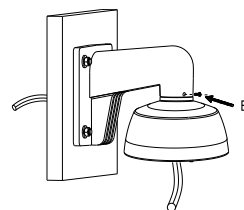
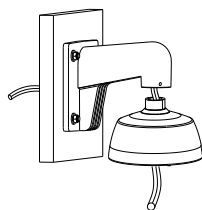

B: 固定用ネジ

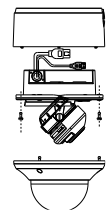

- ⑤ 配線を完了し、モジュールをキャップに固定

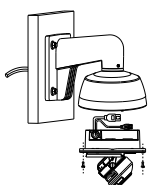

- ⑥ ドームモジュールの固定と画角調整

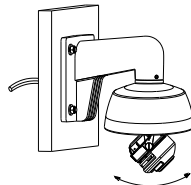

- ⑦ 下ドームをキャップに取り付け、ネジで固定

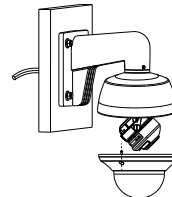

- ⑧ 設置完了

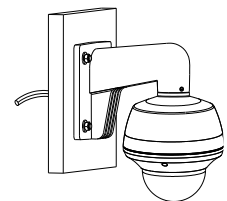

注: 実際のブラケットは、上の写真と異なる場合があります。